

edm-solutions

veranstaltungstechnik. entertainment.medien.barservice

edm-solutions ~ st.-wolfgangs-platz 11 ~ d-81669 münchen
tel. +49 89 55062441 +49 89 48008252 ~ fax. +49 89 48008253
mobil: +49 170 3016933
info@edm-solutions.de ~ www.edm-solutions.de



lichttechnik ... verleihprodukte



inhalt

1	Deckblatt
2	Legende
3	Scheinwerfer
4	Scheinwerfer
5	Scheinwerfer
6	Scheinwerfer-Sets
7	Scheinwerfer-Sets
8	LED-Scheinwerfer
9	LED-Scheinwerfer
10	Scheinwerfer/Fluter
11	Scanner
12	MovingHeads
13	Lichteffekte
14	Lichteffekte
15	UV-Licht/Schwarzlicht
16	Effektgeräte
17	Effektgeräte
18	Stroboskope
19	Spiegelkugeln
20	Scheinwerfer-Systeme
21	Scheinwerfer-Systeme
22	LED-Systeme
23	LED-Systeme
24	Scanner-System
25	Scanner-System
26	Scanner-System
27	MovingHead-System
28	Effektgeräte-System
29	Dekorationsbeleuchtung
30	Notizen
31	Notizen
32	Kontakt
33	Rückseite

information:

Fragen über Geräte oder zu aktuellen Preisen
schnell und unverbindlich bitte an:
info@edm-solutions.de

Preisliste Lichttechnik = k-nr.: 62200100
Preisliste Tontechnik = k-nr.: 62200101
Preisliste Multimediatechnik = k-nr.: 62200102
Preisliste Barservice = k-nr.: 62200103

Die Firma edm-solutions ist ein
Zusammenschluss von vier spezialisierten
Bereichen für die gesamte Veranstaltungs- und
Multimediatechnik.

Alle Preise verstehen sich zzgl. Mehrwertsteuer.

impresum:

edm-solutions
lichttechnik ... verleihspreisliste

herausgeber:
edm-solutions
st.-wolfgangs-platz 11
d-81669 münchen-haidhausen

© 2012 edm-solutions
design-text-layout: edm_medien

bilder / quellen: babylon 2 archiv
www.prolighting.de
www.martin-professional.de
www.monacor.de

Lichttechnik, Tontechnik, Multimediatechnik und Barservice ...

... alles aus zwei Händen.

veranstaltungstechnik
verleih, verkauf, veranstaltungen

entertainment
film & show

medien
flyer, prospekte, kennzeichnungen

barservice
speisen, getränke, geräte

electricity
lichtdesign & steuerungen

edm-solutions
enrico schreier - daniel wergula
sankt-wolfgangs-platz 11
d-81669 münchen-haidhausen

tel: +49 89 48008252
+49 89 55062441
fax: +49 89 48008253
mobil: +49 170 3016933

e-mail: info@edm-solutions.de
internet: <http://www.edm-solutions.de>









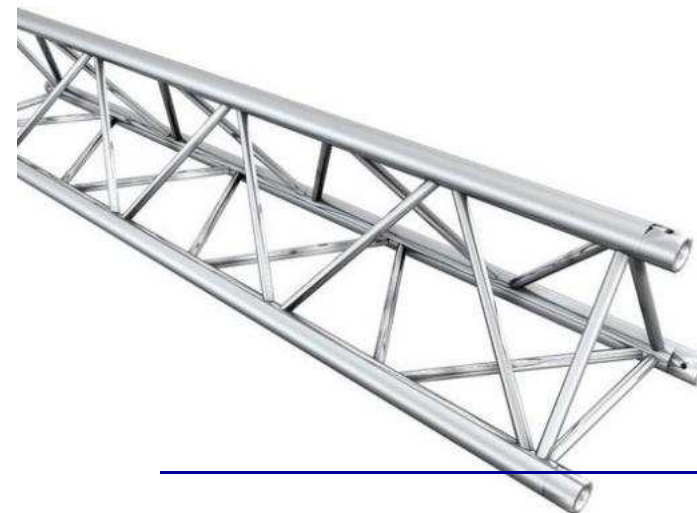







Verleihrpreise

Artikel	Artikelbezeichnung	Preis
	16010100 PAR 16 - Scheinwerfer Anschluss: 230V AC, 50Hz Gesamtleistung: max. 50W Sockel: GU10	1,00 €
	16010200 PAR 20 - Scheinwerfer Anschluss: 230V AC, 50Hz Gesamtleistung: max. 75W Sockel: E27	2,00 €
	16010300 PAR 30 - Scheinwerfer Anschluss: 230V AC, 50Hz Gesamtleistung: max. 100W Sockel: E27	2,00 €
	16010750 PAR 36 - Scheinwerfer, kurz Anschluss: Gesamtleistung: max. 35W Sockel: G53	3,00 €
	16010780 PAR 36 - Scheinwerfer, lang Anschluss: Gesamtleistung: max. 35W Sockel: G53	3,00 €
	16010700 PAR 36 - Scheinwerfer (Punktstrahler) Anschluss: 230V AC, 50Hz Gesamtleistung: max. 35W Sockel: G53	2,00 €



Artikel	Artikelbezeichnung	Preis
	16010800 PAR 38 - Scheinwerfer Anschluss: 230V AC, 50Hz Gesamtleistung: max. 150W Sockel: E27	3,00 €
	16010400 PAR 46 - Scheinwerfer Anschluss: 230V AC, 50Hz Gesamtleistung: max. 300W Sockel: E27	3,00 €
	16010500 PAR 56 - Scheinwerfer Anschluss: 230V AC, 50Hz Gesamtleistung: max. 300W Sockel: GY-9,5	4,00 €
	16010550 PAR 56 - Scheinwerfer, kurz Anschluss: 230V AC, 50Hz Gesamtleistung: max. 300W Sockel: GY-9,5	4,00 €
	16010580 PAR 56 - Scheinwerfer, Floorspot Anschluss: 230V AC, 50Hz Gesamtleistung: max. 1000W Sockel: GY-9,5	4,00 €



Artikel	Artikelbezeichnung	Preis
Preise auf Anfrage		
		
		
		
		
		
		
		
		
		
		
		
		
		
		
		
		
		

Artikel	Artikelbezeichnung	Preis
	16010600 PAR 64 - Scheinwerfer Anschluss: 230V AC, 50Hz Gesamtleistung: max. 1000W Sockel: GY-9,5	5,00 €
	16010650 PAR 64 - Scheinwerfer Short Anschluss: 230V AC, 50Hz Gesamtleistung: max. 1000W Sockel: GY-9,5	5,00 €
	16010681 PAR 64 - Scheinwerfer Floorspot Anschluss: 230V AC, 50Hz Gesamtleistung: max. 1000W Sockel: GY-9,5	6,00 €
	Werbung	

Artikel	Artikelbezeichnung	Preis
	16019100 4er Set PAR 56 - Scheinwerfer Anschluss: 230V AC, 50Hz Leistung_1: 4x 150W = 600W Leistung_2: 4x 500W = 2000W Sockel: GY-9,5 Farbe: schwarz	15,00 €
	16019101 6er Set PAR 56 - Scheinwerfer Anschluss: 230V AC, 50Hz Leistung_1: 6x 150W = 900W Leistung_2: 6x 500W = 1800W Sockel: GY-9,5 Farbe: schwarz	22,00 €
	16019102 4er Set PAR 64 - Scheinwerfer Anschluss: 230V AC, 50Hz Leistung_1: 4x 500W = 2000W Leistung_2: 4x 650W = 2600W Leistung_3: 4x 1000W = 4000W Sockel: GY-9,5 Farbe: silber	19,00 €
	16019103 6er Set PAR 64 - Scheinwerfer Anschluss: 230V AC, 50Hz Leistung_1: 4x 500W = 2000W Leistung_2: 4x 650W = 2600W Leistung_3: 4x 1000W = 4000W Sockel: GY-9,5 Farbe: silber	28,00 €

Artikel	Artikelbezeichnung	Preis
	18200104 FUTURELIGHT ColorChanger CC-200 -ColorChanger-Set_CC200-4- Gesamtleistung: 4x 400W = 2400W Anschlussleistung: 1x 230V AC, 50Hz, 16A Set_CC200-4: 2x Lichteffect-Futurelight ColorChanger CC-200- 1x Lichtmischpult-Futurelight CP 256/32- 2x Lichtstative + Zubehör Kabel	150,00 €
		
		
		

Artikel	Artikelbezeichnung	Preis
    	<p>18011102 FUTURELIGHT PHS-250 -MovingHead-Set_PHS250-2- Gesamtleistung: 2x 430W = 860W</p> <p>Anschlussleistung: 1x 230V AC, 50Hz, 16A</p> <p>Set_PHS250-1: 2x MovingHead -Futurelight PHS-250- 1x Lichtmischpult -Futurelight CP 256/32- 1x Transportcase + Zubehör Kabel</p>	80,00 €
      	<p>18011104 FUTURELIGHT PHS-250 -MovingHead-Set_PHS250-4- Gesamtleistung: 4x 430W = 1720W</p> <p>Anschlussleistung: 1x 230V AC, 50Hz, 16A</p> <p>Set_PHS250-4: 4x MovingHead -Futurelight PHS-250- 1x Lichtmischpult 2x Transportcase + Zubehör Kabel</p>	150,00 €

Artikel	Artikelbezeichnung	Preis
   	<p>16019104 4er Set PAR 56 - Scheinwerfer Short Anschluss: 230V AC, 50Hz Leistung_1: 4x 150W = 600W Leistung_2: 4x 300W = 1200W Sockel: GY-9,5 Farbe: schwarz</p>	15,00 €
   	<p>16019105 4er Set PAR 64 - Scheinwerfer Floorspot Anschluss: 230V AC, 50Hz Leistung_1: 4x 500W = 2000W Leistung_2: 4x 650W = 2600W Leistung_3: 4x 1000W = 4000W Sockel: GY-9,5 Farbe: schwarz</p>	22,00 €



Werbung

Artikel	Artikelbezeichnung	Preis
	16015701 LED PAR 36 - Scheinwerfer Punktstrahler Anschluss: 230V AC, 50Hz Steuerung: Farbwechsel Gesamtleistung: 8W Leuchtmittel: 151x LED, 5mm Gewicht: 1kg Abmessung (LxBxH): 155 x 140 x 185mm	4,00 €
	16015501 LED PAR 56 - Scheinwerfer Short Anschluss: 230V AC, 50Hz DMX-Steuerkanäle: 6 Gesamtleistung: 20W Leuchtmittel: 151x LED, 5mm Gewicht: 1,5kg Abmessung (LxBxH): 220 x 210 x 220mm	8,00 €
	16015650 LED PAR 64 - Scheinwerfer Short Anschluss: 230V AC, 50Hz DMX-Steuerkanäle: 6 Gesamtleistung: 32W Leuchtmittel: 177x LED, 10mm Gewicht: 2,4kg Abmessung (LxBxH): 260 x 270 x 390mm	9,00 €
	16015900 LED PAR-64 - Scheinwerfer Outdoor Anschluss: 230V AC, 50Hz Steuerung: per Fernbedienung Gesamtleistung: 20W Leuchtmittel: 145x LED, 10mm Gewicht: 4,5kg Abmessung (DxL): 205 x 235mm	12,00 €

Artikel	Artikelbezeichnung	Preis
	18010004 SaturnLightScanner 250 MidiScan -Scanner-Set_SLS250-4 Gesamtleistung: 4x 250W = 1000W DMX-Steuerkanäle: 6 Sockel: G-5,3 Leuchtmittel: 24V/250W Gewicht: 13kg Abmessung (LxBxH): 440 x 230 x 183mm Anschlussleistung: 1x Wechselstrom 230V AC, 50Hz, 16A	90,00 €
	Set_SLS250-4: 2x SaturnLightScanner 250 1x Lichtmischpult -CP-256-32- 1x Lichtstativ -show stand 2- + Zubehör Kabel	

Artikel	Artikelbezeichnung	Preis
		
		
		
18030002 MARTIN Mania SCX500 -Scanner-Set_SCX500-2- Gesamtleistung: 2x 164W = 328W Sockel: GZ-6,35 Leuchtmittel: 15V/150W Gewicht: 6,7kg Abmessung (LxBxH): 445 x 204 x 178mm	Set_SCX500-2: 2x MARTIN Mania SCX500 1x Lichtmischpult 1x Lichtstativ + Zubehör Kabel	35,00 €

Anschlussleistung:
 1x Wechselstrom 230V AC, 50Hz, 16A

Artikel	Artikelbezeichnung	Preis
	16055000 LED Bar RGB 252/10 Anschluss: 230V AC, 50Hz DMX-Steuerkanäle: 12 Gesamtleistung: 30W Leuchtmittel: 252x LED, 10mm Gewicht: 2,5kg Abmessung (LxBxH): 1070 x 165 x 90mm	15,00 €
	16055100 LED Floodlight 252 RGB Anschluss: 230V AC, 50Hz DMX-Steuerkanäle: 5 Gesamtleistung: 35W Leuchtmittel: 252x LED, 10mm Gewicht: 4kg Abmessung (LxBxH): 125 x 455 x 240mm	15,00 €
	16055101 LED Floodlight 432/10 RGB Anschluss: 230V AC, 50Hz DMX-Steuerkanäle: 5 Gesamtleistung: 60W Leuchtmittel: 252x LED, 10mm Gewicht: 4,8g Abmessung (LxBxH): 540 x 190 x 134mm	15,00 €



Werbung

Artikel	Artikelbezeichnung	Preis
	16030001 Audience Blinder 4x PAR 36 - Scheinwerfer Anschluss: 230V AC, 50Hz Gesamtleistung: 2600W Leuchtmittel: 4x 120V/650W Sockel: G-53 Gewicht: 5kg Abmessung (LxBxH): 430 x 430 x 100mm	22,00 €
	18230000 IMG stageline Color Mixer LE-504 DMX-Farbmischer / Fluter Anschluss: 230V AC, 50Hz DMX-Steuerkanäle: 4 Gesamtleistung: 2100W Leuchtmittel: 4x 230V/500W Sockel: R7s 117mm Abmessung (LxBxH): 400 x 160 x 280mm	30,00 €
	16050010 Eurolite LED FL-5 Anschluss: 230V AC, 50Hz Farbe: weiß, rot, grün, blau, orange Leuchtmittel: 5x LED Gewicht: 1kg Abmessung (LxBxH): 110 x 130 x 190mm	3,00 €
	16000100 MEGAMAN MM69034 Keppa Flächenstrahler Anschluss: 230V AC, 50Hz Gesamtleistung: 60W Leuchtmittel: 230V/60W Sockel: E-27 Gewicht: 5kg Abmessung (LxBxH): 365 x 296 x 165mm	5,00 €

Artikel	Artikelbezeichnung	Preis
		
		
		
	18030012 MARTIN RoboScan 812 -Scanner-Set_RS812-2- Gesamtleistung: 2x 170W = 340W Sockel: GY-9,5 Leuchtmittel: 90V/150W Gewicht: 9,4kg Abmessung (LxBxH): 436 x 245 x 267mm	45,00 €
	Set_RS812-2: 2x MARTIN RoboScan 812 1x Lichtmischpult -MC2308- 1x Lichtstativ + Zubehör Kabel	
	Anschlussleistung: 1x Wechselstrom 230V AC, 50Hz, 16A	

Artikel	Artikelbezeichnung	Preis
---------	--------------------	-------

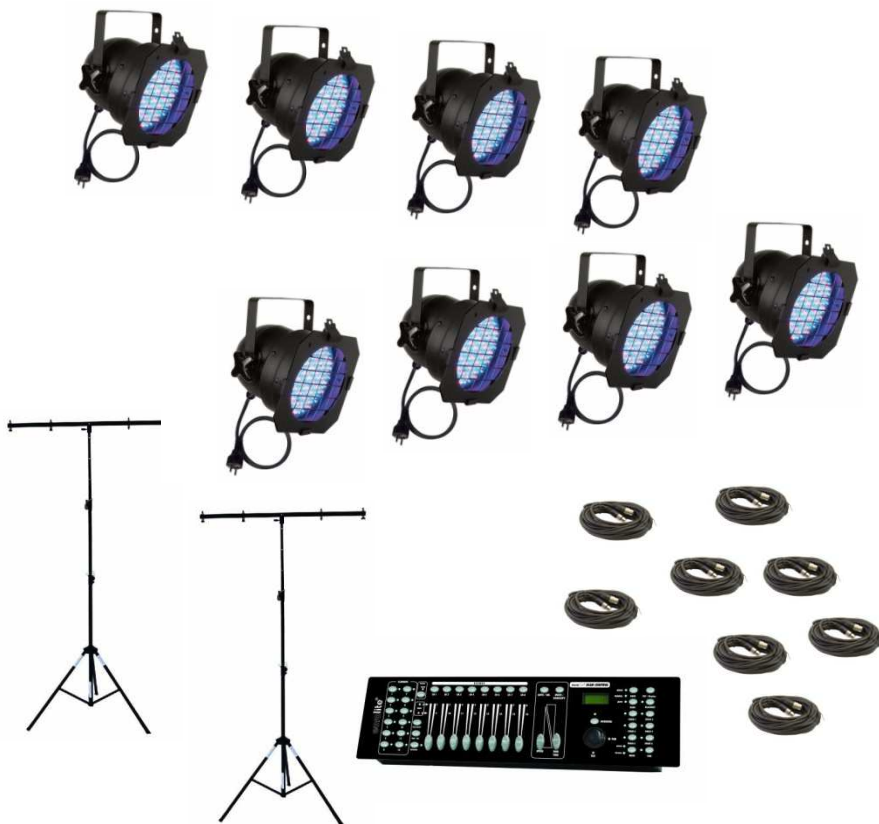

16016003
 LED PAR 56 - Scheinwerfer Short
 DMX-Steuerkanäle: 6
 Gesamtleistung: 8x 20W = 160W
 Leuchtmittel: 151x LED, 5mm
 Gewicht: 1,5kg
 Abmessung: 220 x 210 x 220mm

Set_LEDPAR56-8:
 8x LED PAR 56 - Scheinwerfer
 1x Lichtmischpult-ScanControl 192-channel-
 2x Lichtstative
 + Zubehör Kabel

65,00 €

Anschlussleistung:
 1x Wechselstrom 230V AC, 50Hz, 16A

Artikel	Artikelbezeichnung	Preis
---------	--------------------	-------



18010000
 Saturn Light System Midi Scan
 Scanner
 Anschluss: 230V AC, 50Hz
 DMX-Steuerkanäle: 10
 Gesamtleistung: 300W
 Sockel: G-6,35
 Leuchtmittel: ELC 24V/250W
 Gewicht: 11kg
 Abmessung (LxBxH): 440 x 230 x 183mm

15,00 €



18030010
 MARTIN RoboScan 812
 Scanner
 Anschluss: 230V AC, 50Hz
 DMX-Steuerkanäle: 7
 Gesamtleistung: 170W
 Sockel: GY-9,5
 Leuchtmittel: 90V/150W
 Gewicht: 9,4kg
 Abmessung (LxBxH): 436 x 245 x 267mm

18,00 €



18030000
 MARTIN Mania SCX500
 Scanner
 Anschluss: 230V AC, 50Hz
 DMX-Steuerkanäle: 6
 Gesamtleistung: 164W
 Sockel: GZ-6,35
 Leuchtmittel: 15V/150W
 Gewicht: 6,7kg
 Abmessung (LxBxH): 445 x 204 x 178mm

15,00 €

Artikel	Artikelbezeichnung	Preis
---------	--------------------	-------



18011000
 FUTURELIGHT PHS-250
 MovingHead
 Anschluss: 230V/16A, 50Hz
 DMX-Steuerkanäle: 12
 Leistung: 430W
 Sockel: GY-9,5
 Gewicht: 23kg
 Abmessung (LxBxH): 400 x 390 x 520mm

45,00 €



Werbung

Artikel	Artikelbezeichnung	Preis
---------	--------------------	-------



16016001
 LED PAR 56 - Scheinwerfer Short
 DMX-Steuerkanäle: 6
 Gesamtleistung: 4x 20W = 80W
 Leuchtmittel: 151x LED, 5mm
 Gewicht: 1,5kg
 Abmessung: 220 x 210 x 220mm

Set_LEDPAR56-4:
 4x LED PAR 56 - Scheinwerfer
 1x Lichtmischpult -ScanControl 192-channel-
 1x Lichtstativ
 + Zubehör Kabel

35,00 €

Anschlussleistung:
 1x Wechselstrom 230V AC, 50Hz, 16A

Artikel	Artikelbezeichnung	Preis
	16019502 3x 6er Bar PAR 46 - Scheinwerfer Gesamtleistung: 18x 500W = 9000W Sockel: GY-9,5 Farbfolien: nach Wahl	110,00 €
	16019503 4x 6er Bar PAR 64 - Scheinwerfer Gesamtleistung: 24x 500W = 12000W Sockel: GY-9,5 Farbfolien: nach Wahl	140,00 €
	Anschlussleistung: 3x Wechselstrom 230V AC, 50Hz, 16A oder 1x Drehstrom 380V AC, 50Hz, 16A	
	Set_PAR64x18: 18x PAR 64 - Scheinwerfer 1x Lichtmischpult + Zubehör Kabel	
	Set_PAR64x24: 24x PAR 64 - Scheinwerfer 1x Lichtmischpult + Zubehör Kabel	

Artikel	Artikelbezeichnung	Preis
	18210000 EUROLITE Mini Flower Flowereffekt Anschluss: 230V/16A, 50Hz Gesamtleistung: 110W Leuchtmittel: 12V/50W Sockel: GY-6,35 Gewicht: 2,5kg Abmessung (LxBxH): 185 x 160 x 170mm	5,00 €
	18210010 MARTIN Starflash Rainbow Flowereffekt Anschluss: 230V/16A, 50Hz Gesamtleistung: 300W Leuchtmittel: 230V/250W Sockel: GX-5,3 Gewicht: 3kg Abmessung (LxBxH):	10,00 €
	18200000 FUTURELIGHT ColorChanger CC-200 DMX-Lichteffekt Anschluss: 230V AC, 50Hz DMX-Steuerkanäle: 4 Gesamtleistung: 400W Leuchtmittel: MSD/HSD 230V/250W Sockel: GY-9,5 Gewicht: 6,5kg Abmessung (LxBxH): 335 x 225 x 190mm	25,00 €

Artikel	Artikelbezeichnung	Preis
	18240010 JB Systems Panther Scanner DMX-Lichteffekt Anschluss: 230V AC, 50Hz Gesamtleistung: 265W Leuchtmittel: 24V/250W Sockel: GX-5,3 DMX-Steuerkanäle: 5 Gewicht: 9,5kg Abmessung (LxBxH): 470 x 250 x 320mm	20,00 €
	18240020 MARTIN T-Rex Flowereffekt Anschluss: 230V AC, 50Hz Gesamtleistung: 270W Leuchtmittel: 24V/250W Sockel: GX-5,3 Gewicht: 7,5kg Abmessung (LxBxH): 490 x 164 x 190mm	20,00 €
	18250010 American DJ Trispot Spot Anschluss: 230V AC, 50Hz DMX-Steuerkanäle: 5 Gesamtleistung: 9W Leuchtmittel: 3in1 x LED Gewicht: 2kg Abmessung (LxBxH): 198 x 127 x 196mm	8,00 €
	18250020 Eurolite LED MAT-64 DMX Flowereffekt Anschluss: 230V AC, 50Hz DMX-Steuerkanäle: 3 Gesamtleistung: 23W Leuchtmittel: 64x LED Gewicht: 3kg Abmessung (LxBxH): 280 x 240 x 225mm	9,00 €

Artikel	Artikelbezeichnung	Preis
	16019500 6er Bar PAR 46 - Scheinwerfer Gesamtleistung: 6x 500W = 3000W Sockel: GY-9,5 Farbfolien: nach Wahl Anschlussleistung: 1x Wechselstrom 230V AC, 50Hz, 16A	40,00 €
	Set_PAR64x6: 6x PAR 64 - Scheinwerfer 1x Lichtmischpult + Zubehör Kabel	
	16019501 2x 6er Bar PAR 64 - Scheinwerfer Gesamtleistung: 12x 500W = 6000 W Sockel: GY-9,5 Farbfolien: nach Wahl Anschlussleistung: 2x Wechselstrom 230V AC, 50Hz, 16A oder 1x Drehstrom 380V AC, 50Hz, 16A	75,00 €
	Set_PAR64x12: 12x PAR 64 - Scheinwerfer 1x Lichtmischpult + Zubehör Kabel	

Artikel	Artikelbezeichnung	Preis
	85001030 Halbspiegelkugel Größe: 30cm	14,00 €
	85001040 Halbspiegelkugel Größe: 40cm	17,00 €
	85002050 Halbspiegelkugel Größe: 50cm	19,00 €
	85002020 Standspiegelkugel Größe: 20cm	8,00 €







Werbung



Artikel	Artikelbezeichnung	Preis
	16910020 UV-Reflector Casing Anschluss: 230V AC, 50Hz Leistung: 40W Leuchtmittel: UV-Röhre T8, 36W/120cm Gewicht: 5kg Abmessung (LxBxH): 1260 x 125 x 75mm	8,00 €
	16920000 Back Floodlight UV-Spot Anschluss: 230V AC, 50Hz Leistung: 230W Leuchtmittel: UV-Lampe E27, 160W Gewicht: 3,5kg Abmessung (LxBxH): 460 x 140 x 215mm	12,00 €

Werbung

Artikel	Artikelbezeichnung	Preis
	19800000 Antari F-80 Nebelmaschine mit Fernbedienung Anschluss: 230V AC, 50Hz Leistung: 700W Ausstoßweite: ca. 4,5m Ausstoßvolumen: ca. 90cm³ Tankvolumen: 0,8l Gewicht: 3,7kg Abmessung: 330 x 160 x 240mm	9,00 €
	19800100 JEM Techno-Fog Nebelmaschine mit Fernbedienung Anschluss: 230V AC, 50Hz Leistung: 750W Ausstoßweite: ca. 5m Tankvolumen: 0,50l Gewicht: 6,5kg Abmessung (LxBxH): 422 x 160 x 220mm	15,00 €
	19800010 Antari Z-1200 Nebelmaschine mit DMX-Steuerung Anschluss: 230V AC, 50Hz DMX-Steuerkanäle: 2 Leistung: 1250W Ausstoßweite: ca. 12m Ausstoßvolumen: ca. 500m³ Tankvolumen: 2,50l Gewicht: 11kg Abmessung (LxBxH): 480 x 250 x 260mm	19,00 €

Artikel	Artikelbezeichnung	Preis
	85000005 Spiegelkugel Größe: 5cm	0,00 €
	85000010 Spiegelkugel Größe: 10cm	1,00 €
	85000015 Spiegelkugel Größe: 15cm	2,00 €
	85000020 Spiegelkugel Größe: 20cm	5,00 €
	85000030 Spiegelkugel Größe: 30cm	15,00 €
	85000040 Spiegelkugel Größe: 40cm	18,00 €
	85000050 Spiegelkugel Größe: 50cm	20,00 €



Werbung

Verleih inklusive mit
Sicherheits-Spiegelkugelmotor,
Kette und Fangseil



Artikel	Artikelbezeichnung	Preis
	16800000 Mini Stroboskop mit Manuellbetrieb Anschluss: 230V AC, 50Hz Blitzrate: max. 10 pro Sekunde Leistung: 14W Gewicht: 0,2kg Abmessung (LxBxH): 55 x 85 x 125mm	2,50 €
	16800100 Power Stroboskop Stroboskop mit Fernbedienung Anschluss: 230V AC, 50Hz Blitzrate: 1-12 pro Sekunde Leistung: 1500W Gewicht: 4,4kg Abmessung (LxBxH): 460 x 200 x 140mm	9,00 €
	16810000 Stairville 1500-DMX Stroboskop mit DMX-Steuerung Anschluss: 230V AC, 50Hz DMX-Steuerkanäle: 2 Blitzrate: 1-12 pro Sekunde Leistung: 1500W Gewicht: 5,6kg Abmessung (LxBxH): 460 x 200 x 260mm	15,00 €



Werbung

Artikel	Artikelbezeichnung	Preis
	19810000 EuroLite Seifenblasenmaschine Seifenblasenmaschine mit Automatikbetrieb Anschluss: 230V AC, 50Hz Leistung: 35W Tankvolumen: 1l Gewicht: 3kg Abmessung (LxBxH): 270 x 275 x 275mm	8,00 €
	19830010 EuroLite Snow 5001 Schneemaschine mit Fernbedienung Anschluss: 230V AC, 50Hz Leistung: 1000W Ausstoßweite: ca. 2m Tankvolumen: 5l Gewicht: 12kg Abmessung (LxBxH): 490 x 260 x 430mm	20,00 €
	19800100 EuroLite NB-40 ICE Bodennebelmaschine mit Fernbedienung Anschluss: 230V AC, 50Hz Leistung: 450W Ausstoßweite: ca. 3m Tankvolumen: 0,5l Gewicht: 7,5kg Abmessung (LxBxH): 480 x 300 x 260mm	29,00 €



Ja, wir geben es zu!

Es gibt Veranstaltungsfirmen wie den Nebel in einer Discothek, dennoch unterscheiden wir uns von anderen Anbietern. Wir rücken Ihre Veranstaltung nicht nur in das rechte Licht, sondern stellen Sie auch mit dem perfekten Ton aus. Wir bieten außerdem zu jedem Event den passenden Barservice. Somit können Sie eine komplette Veranstaltung bei uns buchen und sich zusätzliches und zeitaufwendiges Suchen sparen. Ständige Investitionen und immer wiederkehrende Wartungen garantieren einen pannenfreien Gebrauch am Einsatzort. Wenn sich nun dennoch einmal ein Produkt nicht in unserem Lager befindet, so können wir auf Partnerfirmen zugreifen, die sich untereinander aushelfen.



Betreuung!

Seit über 12 Jahren bereichern wir die unterschiedlichsten Veranstaltungen mit stimmungsvollem Licht und glasklarem Ton. Das sind zwar zwei leicht gesagte große Überschriften, die wir allerdings bis in das kleinste Detail mit unseren Kunden zusammen durchplanen und ausführen. Wir stehen Ihnen vor, während und nach Ihrer Veranstaltung mit Rat und Tat zur Seite. Bei Fragen, Problemen, oder auch einfach nur Anregungen können Sie jederzeit mit uns rechnen. Um diese umfassenden Angebote bestmöglich und immer wieder aufs Neue anbieten und umsetzen zu können, bestehen unser Team aus Fachmännern und Fachfrauen für jeden Bereich Ihnen zur Seite.



Service mit einem Lächeln!

Ob Sie eine große Veranstaltung durchführen möchten, oder nur eine kleine Feier. Service wird bei uns GROSS geschrieben. Egal ob Sie eine Glühbirne benötigen, oder einen Antriebsriemen für einen alten Schallplattenspieler suchen, wir versuchen immer die beste Lösung für Ihr Anliegen zu finden. Sie können bei uns einzelne Produkte im Verleih mieten, im Verkauf erwerben oder auch eine komplette Veranstaltung mieten, die termingenau und fachgerecht aufgebaut und betreut wird. Auf dieser Internetseite möchten wir Sie umfassend über uns informieren. Oder Sie kommen einfach persönlich vorbei und lassen sich von uns inspirieren.